

PONSA®

Quality Technical Textiles



*"Una de las familias textiles
más antiguas del mundo"*

PROTECCIÓN ANTICAÍDAS

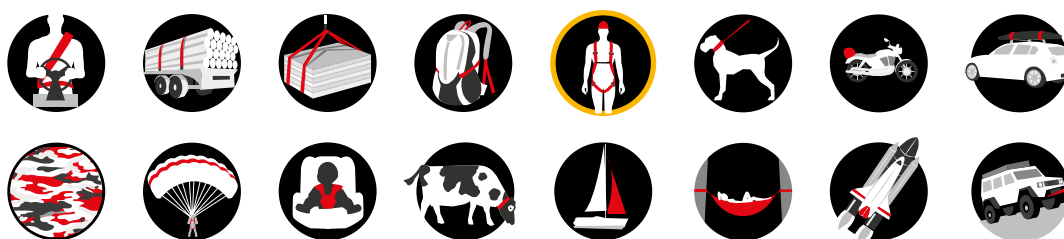

VIDEO
MEDIA
CONTENT



INDUSTRIAS PONSA, S.A.

Polígono industrial "Els Dolors" - c/ Sallent, 64-72 · 08243 MANRESA (Barcelona) España.
Telf. +34 93 877 35 00 · www.ponsa.com / info@ponsa.com



PONSA®

Quality Technical Textiles

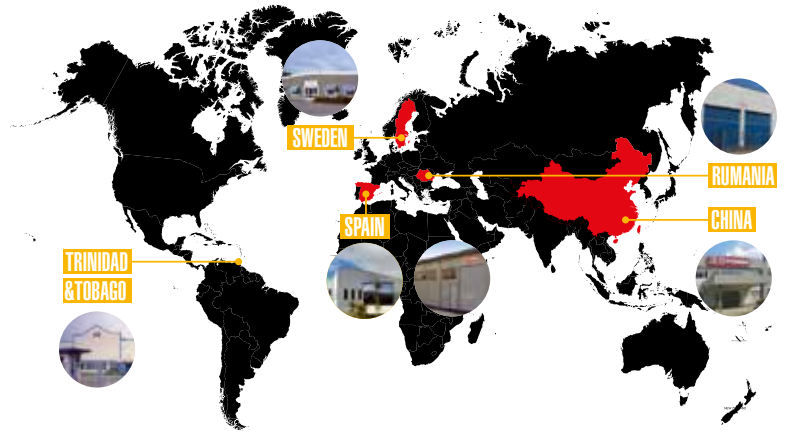

Nuestra Calidad

Somos fabricantes acreditados para la norma **ISO 9001:2015**. Garantizamos el **la calidad** de nuestras cintas debido a que tenemos el **control total** del proceso productivo.



Materia prima



Bobinaje



Hilo en telar

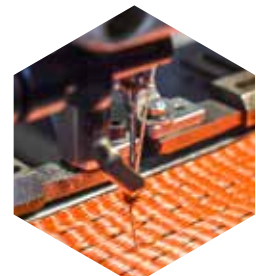

Costura automática



Silos

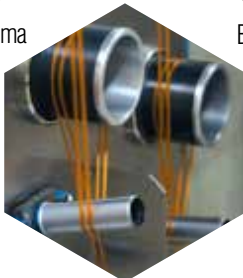

Fabricación de hilo

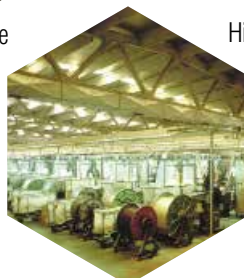

Telares

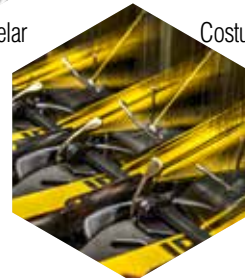

Cinta en telar

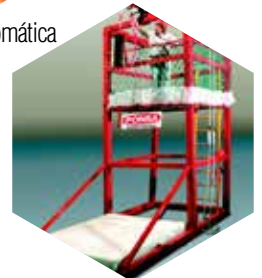

Torre ensayos EPIS

INDICE**SEGURIDAD**

| | |
|-------------------------|----|
| ARNESES TOP ----- | 4 |
| ARNESES TÉCNICOS ----- | 6 |
| CHALECOS ----- | 7 |
| ARNESES ----- | 8 |
| Línea DE VIDA ----- | 10 |
| ABSORBEDORES ----- | 12 |
| CONECTORES ----- | 14 |
| ACCESORIOS ----- | 15 |
| DISPOSITIVO RETRÁCTIL - | 16 |
| KITS ----- | 17 |

REDES

| | |
|------------------------|----|
| FACHADAS----- | 18 |
| ECONET S/V ----- | 19 |
| RED BARANDILLA ----- | 20 |
| RED CERRAMIENTO ----- | 21 |
| REMOLQUE / CUERDA----- | 22 |

ERGONOMÍA

| | |
|------------------------|----|
| MUÑEQ./RODILLERAS----- | 23 |
| FAJA LUMBAR ----- | 24 |
| EASY UP ----- | 25 |
| <hr/> | |
| PACKAGING ----- | 26 |
| CONDICIONES ----- | 27 |

**LA SEGURIDAD EN EL TRABAJO**

ECOSAFEX
COMFORT
3X1

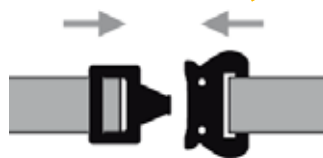
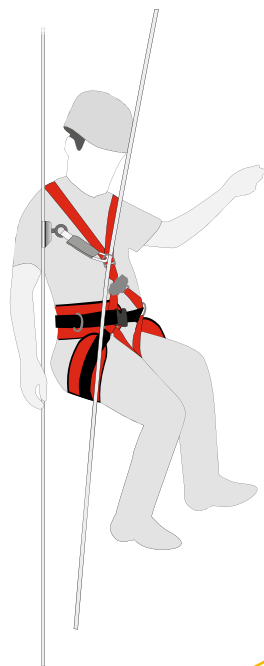

HEBILLA DE PARACAÍDAS
DE ALUMINIO



EN 361
EN 813
EN 358

1

ANCLAJES PARA Línea
DE VIDA O SISTEMAS
ANTICAÍDAS

PUNTO ANCLAJE
(2 ANILLAS) Línea DE
TRABAJO (sólo EN 813)

ANILLAS SUJECIÓN

ASIENTO



Anclaje dorsal



Anilla sujeción



27 x 36 x 10cm

COMFORT

ARNÉS DE SEGURIDAD 3 EN 1

Recomendado para quienes trabajan en suspensión, ya que **mantiene la posición del cuerpo equilibrada**. Con anclaje dorsal y frontal para conectar el sistema anticaídas. El arnés se divide en **3 partes**, arnés anticaídas, arnés de asiento y cinturón de posicionamiento. Elaborado en **polipropileno 100%**.

La **hebillas** dispone de **cierre automático**, muy fácil y rápido de colocar. Dispone de una **pernera de 20cm**, la más ancha del mercado, que nos aporta comodidad al tener más superficie donde reposar el peso del cuerpo en suspensión. (Cada parte está certificada según la normativa vigente). Ideal para trabajos de **mantenimiento, limpieza, poda..**

Arnés de asiento EN 813



2

Cinturón posicionamiento EN 358



3

Banda **transpirable** de **20cm**, con tratamiento Polisan, UV, repele la suciedad, lavable hasta 95°, no destiñe, **no absorbe el sudor** y no retiene la humedad.

SOLO



€ 235,00

ref. 031.075.001.001
EAN 8424572308074



Quality Technical Textiles



Anclaje dorsal



Anclaje pectoral



Anilla sujeción



hebillas click



Anilla sujeción



20cm

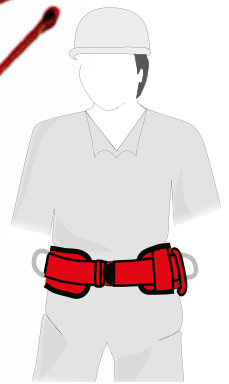

EN 361
EN 363
EN 358



EN 358



25 x 26 x 7cm

EC01 ECOSAFEX 1 PLUS

EXPERT

ARNÉS PARA PROFESIONALES

ECOSAFEX con **2 puntos de anclaje** anilla dorsal y frontal con 2 gazas que incorpora un cinturón de posicionamiento regulable. Este modelo dispone de **cierres automáticos** de aleación ligera que facilitan la colocación y retirada del arnés.

- ARNÉS MUY CÓMODO Y LIGERO.
- DE RÁPIDO AJUSTE Y CIERRE.
- BANDA TRANSPIRABLE DE POLIPROPILENO
- DE 20 cm DE ANCHO.

*consultar precios

SOLO

ref. 031.035.001.001
EAN 8424572011400



COMPLETO

ref. 031.078.001.001
EAN 8424572312446



SISTEMA

ref. 031.036.001.001
EAN 8424572011417



CINTURÓN DE POSICIONAMIENTO

Cinturón de seguridad regulable. Confortable apoyo lumbar (**anchura 20 cm**) con 2 anillas de conexión lateral. Trabajos en línea, postes o estructuras en los que son necesarias las manos libres. (No es un sistema anticaídas) Debe ir acompañado de elemento de amarre de sujeción regulable de 1,5m y 2 mosquetones de acero inoxidable con rosca de seguridad.

- BANDA TRANSPIRABLE DE POLIPROPILENO
- DE 20 cm DE ANCHO.

SOLO

ref. 031.002.001.001
EAN 8424572003023



€
41,25



COMPLETO

ref. 031.001.001.001
EAN 8424572003016



€
62,92



Quality Technical Textiles

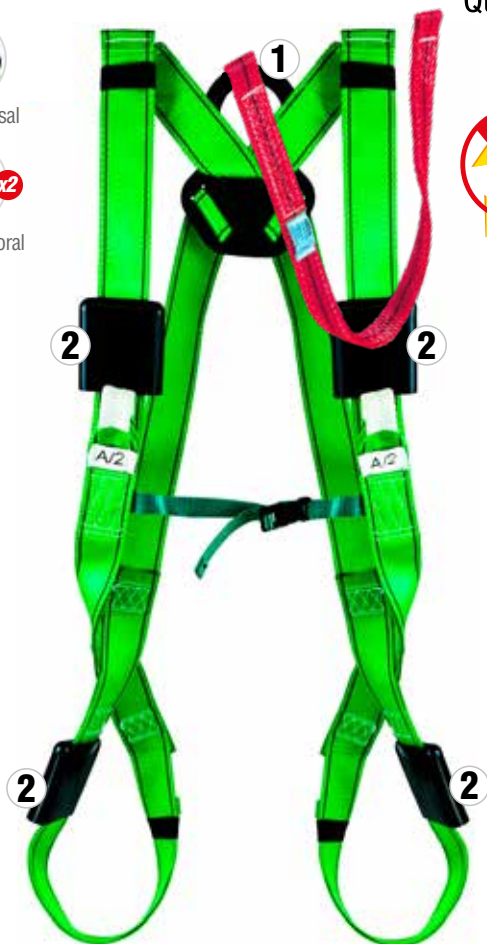
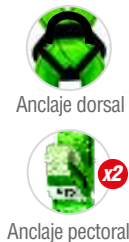

arnés ATEX,
productos ATEX

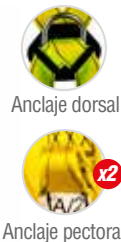

EN 361



EN 361
EN 1149-5



DIELÉCTRICO

ARNÉS PARA TRABAJOS CON RIESGO DE DESCARGA ELÉCTRICA

ECOSAFEX recomendado para trabajos en ambientes con riesgo de **descarga eléctrica**, evitando accidentes por transmisión eléctrica en trabajos de altura. **Dos puntos de anclaje**: dorsal y pectoral.

1 Hebillas dieléctricas con alma de acero, y dos capas de Omnilon PA 6/6 de 0,1 cm que amplían el grosor total a 0,13 cm. MUY LIGERA peso total 137 g.

2 Funda protectora completamente aislante.

* Cosido directamente al arnés, para evitar partes metálicas.

SOLO **A** € 130,90
ref. 031.067.001.001
EAN 8424572312316

COMPLETO **B** € 157,74
ref. 031.266.001.001
EAN 8424572325149

SISTEMA **C** € 184,58
ref. 031.267.001.001
EAN 8424572325156



ATEX

ARNÉS PARA TRABAJOS CON RIESGO DE EXPLOSIÓN POR CHISPAS

Arnés recomendado para trabajos en ambientes con riesgo de **atmósfera explosiva**. Confeccionado con cintas de poliéster con **material antiestático**, que permiten una mínima conductividad de la corriente y evitan la carga de electricidad estática, eliminando así la posibilidad de generar chispas. Arnés **muy ligero y fácil de colocar** gracias a la banda elástica fija, situada en la parte delantera.

Cumple los requisitos del reglamento UE 2016 / 425 para Epis desistados a ser utilizados en atmósferas potencialmente explosivas.

SOLO **A** € 126,50
ref. 031.052.001.001
EAN 8424572316284

SISTEMA **C** € 162,80
ref. 031.049.001.001
EAN 8424572316567

ABSORBEDOR € 43,34
ref. 031.134.001.001
EAN 8424572316642



Quality Technical Textiles

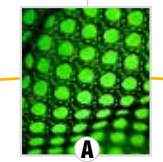
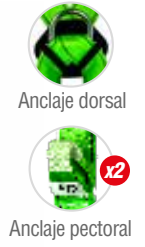

Red tipo nido de abeja transpirable



Doble cremallera



Bandas reflectantes.



EN 361

27 x 36 x 10cm



VEST / REFLEX

EN ISO
13688/13
EN ISO
20471/13+A1/16



27 x 36 x 10cm

ARNÉS ANTICAÍDAS CON CHALECO NO DESMONTABLE

Este modelo está diseñado para dar la **máxima libertad** de movimientos al usuario. El arnés va unido de forma permanente a un chaleco fabricado en **materias ligeras y transpirables**. En la parte frontal, dispone de varios bolsillos donde guardar distintos objetos con total comodidad, sin necesidad de quitarse el arnés. Dispone de un sistema de **cremallera doble** para un mejor ajuste.

DOS TALLAS EN UNA MULTIBOLSILLOS MUY RÁPIDO DE COLOCAR

VEST REFLEX

Arnés de **alta visibilidad** con chaleco no desmontable. Dispone de dos bandas reflectantes de 5cm de ancho. **Chaleco homologado** dentro de las normativas 13688/13 y 20471/13+A1/16 de **ropa de protección y alta visibilidad**.

| | | |
|----------------------|----------|---|
| SOLO | € 108,90 |  |
| ref. 031.070.001.001 | | |
| EAN 8424572012520 | | |
| COMPLETO | € 141,90 | +  |
| ref. 031.071.001.001 | | |
| EAN 8424572012803 | | |
| SISTEMA | € 160,60 | +  |
| ref. 031.072.001.001 | | |
| EAN 8424572012537 | | |

| | | |
|----------------------|----------|---|
| SOLO | € 119,90 |  |
| ref. 031.056.001.001 | | |
| EAN 8424572313191 | | |
| COMPLETO | € 152,90 | +  |
| ref. 031.057.001.001 | | |
| EAN 8424572313207 | | |
| SISTEMA | € 171,60 | +  |
| ref. 031.058.001.001 | | |
| EAN 8424572313214 | | |



Anclaje dorsal



EN 361
EC02
ECOSAFEX 2 PLUS

Arnés Ecosafex 2 de concepción básica para trabajos de altura. El Arnés Ecosafex 2 dispone de **1 Punto de anclaje dorsal**. Además es regulable mediante hebillas planas. Es muy ligero y de fácil colocación.



Anclaje dorsal



Anclaje pectoral



EN 361
EC06
ECOSAFEX VI

El arnés Ecosafex 6 anticaidas para trabajos en alturas, dispone de **2 puntos de anclaje** dorsal y pectoral metálico. Permite la posibilidad de anclarse tanto delante como por detrás.



Anclaje dorsal



Anclaje pectoral



EN 361
EC07
ECOSAFEX 7

El arnés Ecosafex 7 es ideal para desplazamientos verticales. Dispone de **dobles puntos de anclaje anillo dorsal**, y **2 enganches textiles frontales** que favorecen la movilidad. Regulable en hombros y piernas mediante hebillas planas.



Anclaje dorsal con hebillas de anclaje de acero inoxidable.



25 x 26 x 7cm



Anclaje pectoral con hebillas metálicas.



25 x 26 x 7cm





Anclaje de seguridad pectoral textil con bucles.





25 x 26 x 7cm

ANCLAJE RÁPIDO



ref. 031.051.001.001 / EAN 8424572011554 / 127,93 €

SOLO  **36,30** € 



ref. 031.010.001.001
EAN 8424572003047

SOLO  **64,90** € 



ref. 031.040.001.001
EAN 8424572003627

COMPLETO  **53,90** €  + 



ref. 031.012.001.001
EAN 8424572003030

COMPLETO  **87,78** €  + 



ref. 031.042.001.001
EAN 8424572003634

SISTEMA  **75,90** €  + 



ref. 031.014.001.001
EAN 8424572003276

SISTEMA  **109,78** €  + 



ref. 031.044.001.001
EAN 8424572003641

SOLO  **48,62** € 

ref. 031.060.001.001
EAN 8424572009308

COMPLETO  **75,24** €  + 

ref. 031.062.001.001
EAN 8424572009315

SISTEMA  **104,28** €  + 

ref. 031.064.001.001
EAN 8424572009322

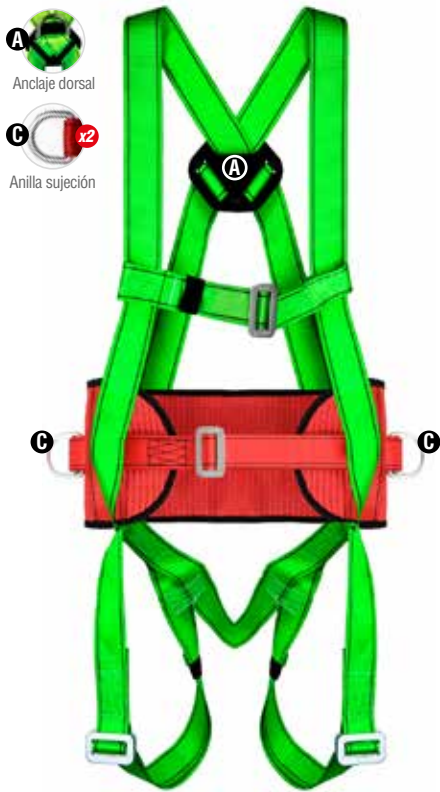

EN 361 EN 358

ECO4
ECOSAFEX 4

El arnés Ecosafex 4 tiene un **punto de anclaje dorsal** que permite una gran libertad de movimientos. Además dispone del **cinturón de posicionamiento** textil que ofrece la mayor comodidad y una **mejor transpiración**.



EN 361 EN 358

ECO8
ECOSAFEX 8

Arnés Ecosafex 8 dispone de **1 punto de anclaje dorsal** y **1 pectoral textil** (con 2 gazas), además incluye un **cinturón de posicionamiento** con 2 anillas de sujeción.



NOVEDAD

PROTECCIONES



EN 361 EN 358

ECO10
ECOSAFEX 10

El nuevo Ecosafex 10 con un diseño más ergonómico, se adapta y ofrece **protección acolchada en hombros, espalda y muslos**. Con 3 puntos de anclaje.



20cm



27 x 36 x 10cm

Disponible en talla XXL consultar disponibilidad.

SOLO
031.030.001.001
EAN 8424572003313

€ 71,06



COMPLETO
ref. 031.029.001.001
EAN 8424572013008

€ 89,54



SISTEMA ECO4
ref. 031.032.001.001
EAN 8424572003429

€ 131,34



27 x 36 x 10cm

SOLO
ref. 031.280.001.001
EAN 8424572325163

€ 57,64



COMPLETO
ref. 031.281.001.001
EAN 8424572325170

€ 82,06



SISTEMA
ref. 031.282.001.001
EAN 8424572325187

€ 108,24



27 x 36 x 10cm

SOLO
ref. 031.292.001.001
EAN 8424572332277

€ 89,50



COMPLETO
ref. 031.293.001.001
EAN 8424572332468

€ 113,90

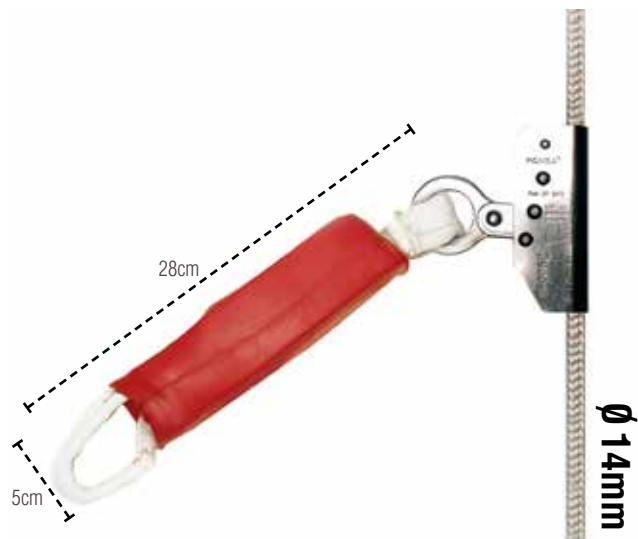

**Sin apertura**

Dispositivo **fijo**, que **no se abre**, debes pasar toda la cuerda por el dispositivo para liberarlo.

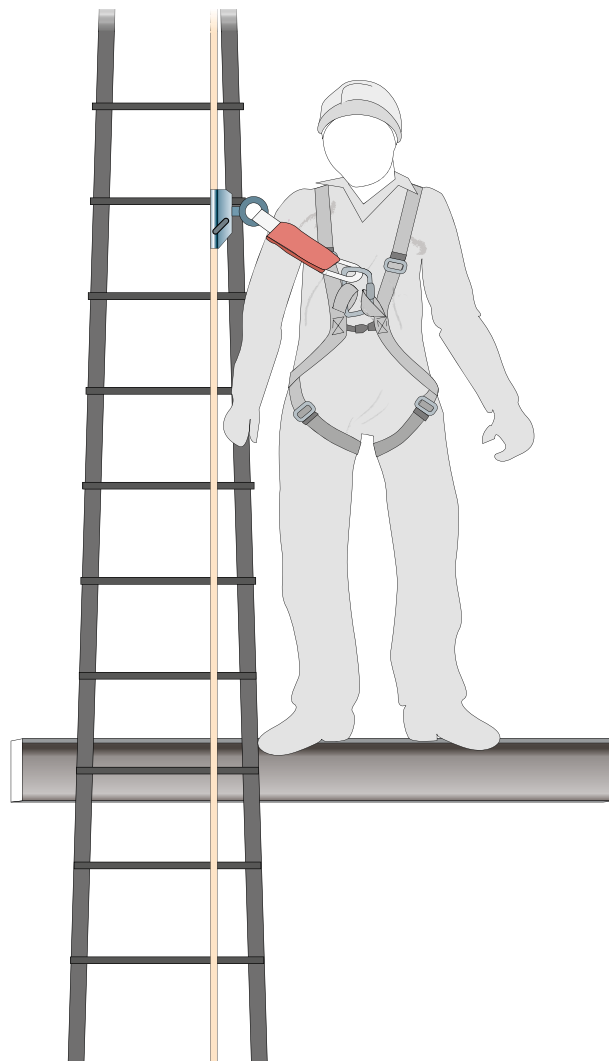
**EN 353-2****ECOBLOCK : LÍNEA VIDA VERTICAL****TRABAJA CON TOTAL SEGURIDAD**

Dispositivo deslizante de acero inoxidable sin apertura y con absorbedor de energía integrado de 30cm, para **cuerda de 14mm diámetro**. Tiene una resistencia de 26 Kn. Para trabajos en escaleras y desplazamientos verticales en estructuras. Disponible en 3 longitudes.

**Sin apertura**

| | | | € |
|-------------|----------------------|-------------------|---------------|
| 10 m | ref. 031.160.010.001 | EAN 8424572010991 | 136,40 |
| 20 m | ref. 031.160.020.001 | EAN 8424572011004 | 163,90 |
| 30 m | ref. 031.160.030.001 | EAN 8424572011011 | 191,40 |

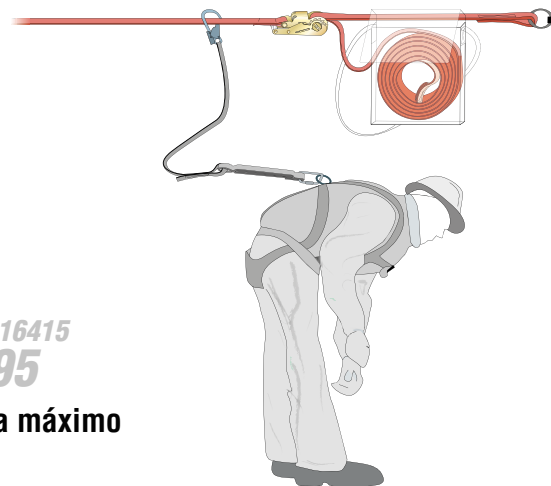

LÍNEA DE VIDA HORIZONTAL CEN-TS 16415 EN 795

Dispositivo de anclaje. Equipo de protección individual y colectiva máximo 2 usuarios (con anclaje intermedio). Longitud hasta 30 metros.

Fabricada en cinta textil de 35mm. **Fácil de instalar y ligera de transportar.** Dispone de sistema tensor "ratchet" que permite ajustar a medida (la cinta sobrante queda recogida en bolsa incorporada a la línea de vida). Conexión a estructura (**resistencia mínima 18kN**) mediante 2 mosquetones de seguridad, uno a cada extremo.

*Industrias Ponsa aconseja el uso de un anclaje intermedio si se usa con 2 usuarios.

Sin mosquetones

| | € |
|---|-------|
| 10 m ref. 031.150.010.001 EAN 8424572009377 | 51,48 |
| 15 m ref. 031.150.015.001 EAN 8424572009384 | 65,78 |
| 20 m ref. 031.150.020.001 EAN 8424572009391 | 78,65 |
| 30 m ref. 031.150.030.001 EAN 8424572327136 | 90,64 |

Con mosquetones

| | € |
|---|--------|
| 10 m ref. 031.152.010.001 EAN 8424572324975 | 62,37 |
| 15 m ref. 031.152.015.001 EAN 8424572324982 | 76,78 |
| 20 m ref. 031.152.020.001 EAN 8424572314280 | 89,54 |
| 30 m ref. 031.152.030.001 EAN 8424572327174 | 101,53 |



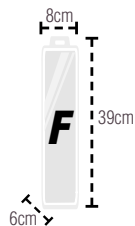

EN 355
ECOABSORBER
SU SEGURO DE VIDA

Absorbedor para trabajos en alturas, de energía básico de **0,3 m**.

DA ref. 031.132.001.001
EAN 8424572003900
26,62€



18 x 38 x 7cm

EN 355
ECOABSORBER DA-L
SU SEGURO DE VIDA

Absorbedor de energía largo de **1.8m máximo**.

DA-L ref. 031.130.001.001
EAN 8424572003252
29,04€



ESQUEMA DEL FUNCIONAMIENTO

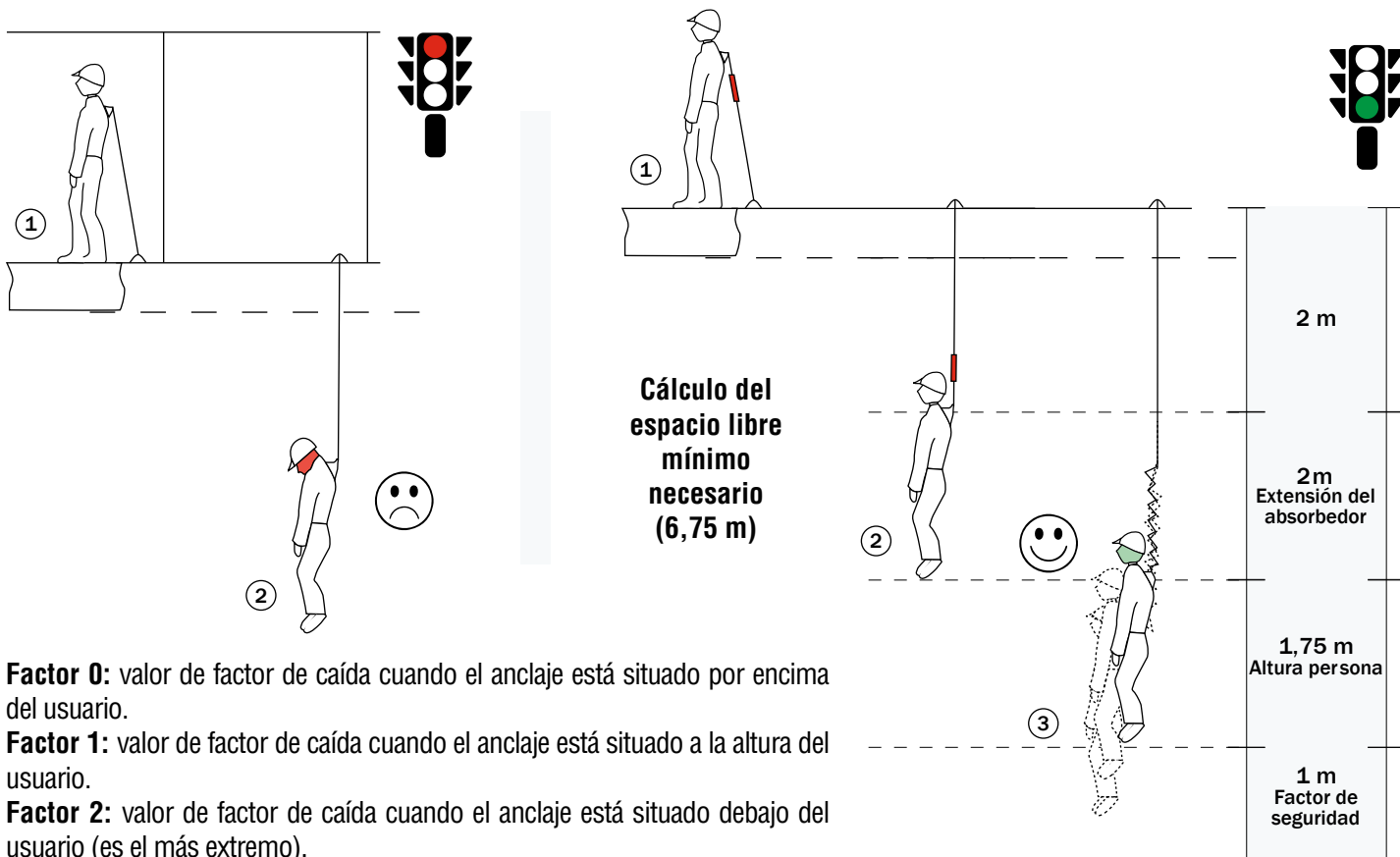

Factor 0: valor de factor de caída cuando el anclaje está situado por encima del usuario.

Factor 1: valor de factor de caída cuando el anclaje está situado a la altura del usuario.

Factor 2: valor de factor de caída cuando el anclaje está situado debajo del usuario (es el más extremo).

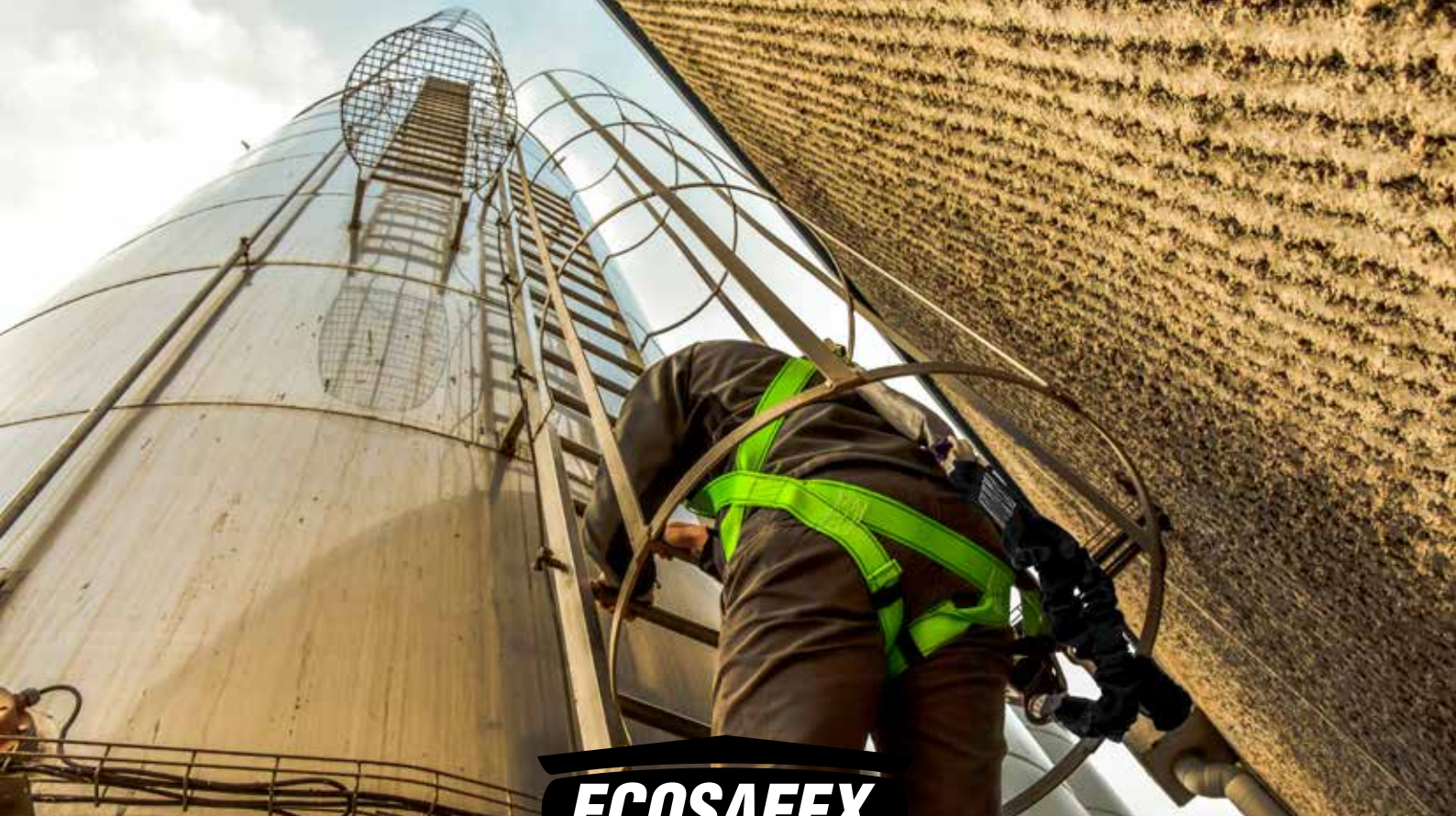

ECOSAFEX



DA-1A
ECOABSORBER
EN 355

18 x 38 x 7cm

Absorbedor de energía un elemento de amarre que en su extremo con un **gancho de acero de anclaje rápido** con 50mm apertura.



DA-2A
ECOABSORBER
EN 355

18 x 38 x 7cm

Absorbedor de energía con doble elemento de amarre en sus extremos disponen de **2 ganchos de acero de anclaje rápido con 50mm**.



DA-1S
ECOABSORBER
EN 355
ELÁSTICO

18 x 38 x 7cm

Absorbedor de energía con un gancho de **acero** anclaje rápido y un conector. **Alta movilidad y confort.**



DA-2S
ECOABSORBER
EN 355
ELÁSTICO

18 x 38 x 7cm

Absorbedor de energía en Y, con 2 ganchos de **acero** anclaje rápido y un conector. **Alta movilidad y confort.**

DA-1A ref. 031.145.001.001 EAN 8424572009896 € **66,28**
DA-2A ref. 031.140.001.001 EAN 8424572009438 € **101,42**

DA-1S ref. 031.135.001.001 EAN 8424572325798 € **105,33**
DA-2S ref. 031.136.001.001 EAN 8424572325781 € **127,60**

Quality Technical Textiles



13 x 22 x 5cm

ANILLO DE ANCLAJE**EN 795**

Anillo de anclaje textil con gaza que se coloca en forma de ahorcado a la estructura. (resistencia mín. 18kN). Permite asegurar al operario en cualquier situación.

- Resistencia: 18kN

| | |
|----------------------|----------------------|
| 0,8 m | 1,5 m |
| ref. 031.110.001.001 | ref. 031.120.001.001 |
| EAN 8424572009346 | EAN 8424572009353 |
| 11,19 € | 13,92 € |

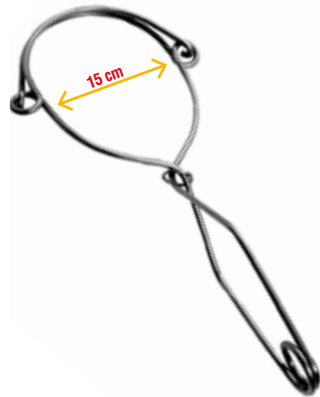
**PINZA ANCLAJE****EN 362**

Pinza de **anclaje rápido** para conexión a estructuras.

- Material: acero Inox
- Peso: 375 gramos
- Abertura: 125mm
- Resistencia: 22KN

ref. 022.051.001.001
EAN 8424572005065

53,24 €

13 x 8 x 3cm

MOSQUETÓN**EN 362**

Dispone de un **bloqueo de seguridad** mediante una rosca manual.

- Material: acero
- Peso: 162 gramos
- Abertura: 17mm
- Resistencia: 22KN

ref. 027.965.001.001
EAN 8424572008066

17,40 €

15 x 14 x 6cm

ANCLAJE SEGURIDAD**EN 795-A**

Punto de **anclaje fijo** para la conexión de equipo de protección individual por medio de mosquetón.

- Material: acero Inox
- Resistencia min: 18kN

ref. 013.150.001.001
EAN 8424572010939

70,00 €**GANCHO ANCLAJE RÁPIDO****EN 362**

Gancho de acero de alta resistencia con cincado anticorrosivo

DE ACERO

- Abertura: 50mm.
- Resistencia: **22kN**
- 220 x 120mm

ref. 022.087.001.001
EAN 8424572324968

15,62 €**DISPOSITIVO ECOBLOCK****SIN APERTURA**

Dispositivo de acero inox. fijo, que **no se abre**, deberás pasar toda la cuerda entera por el dispositivo para liberarlo.

- Abertura: 14mm.

ref. 013.019.001.001
EAN 8424572325217

40,92 €

Quality Technical Textiles



* A

CUERDA ANTICORTE

Cuerda regulable, de **3m** de longitud, de **acero anticorte** recubierta de polipropileno. Ideal para trabajos con motosierras, hachas y en superficies cortantes.

ref. 031.106.001.001
EAN 8424572309576
216,59 €



SÓLO PARA CINTURONES

13 x 22 x 5cm

elemento REGULABLE

EN 358

Elemento de soporte ajustable de 1,6 m. Se puede ajustar al tamaño deseado. Ideal para usar como cinta de poste en un sistema de soporte.

ref. 031.100.001.001
EAN 8424572003054
13,13 €



SÓLO PARA ARNESES

10 x 17 x 4cm

elemento FIJO

EN 354

Elemento fijo de amarre de **0,8 y 1,4m** Para utilizarlo en un sistema de retención o un sistema anticaídas. (junto a un absorbedor de energía).

0,8m ref. 031.105.001.001 EAN 8424572003801 **9,02 €**
1,4m ref. 031.108.001.001 EAN 8424572311760 **10,34 €**



* B

x2

STOP TRAUMA

5 minutos vitales para no morir.

Después de caer con un sistema anticaídas, si no te rescatan en menos de **5 minutos** puedes sufrir un shock ortostático (trauma por suspensión) y **perder la vida**. ¿Cómo evitarlo?

ref. 031.181.001.001
EAN 8424572316628
7,70 €

CUERDA ANTICORTE PRUNE

* A

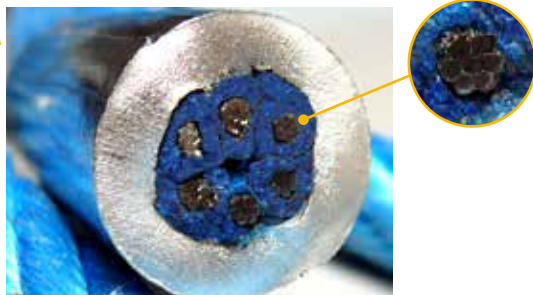

Interior de la cuerda con 6 almas de acero 6/36.



Cuerda con alma de acero forrada de polipropileno.



Retractable

¿QUÉ ES EL TRAUMA POR SUSPENSIÓN?

Síndrome del arnés, shock ortostático

* B

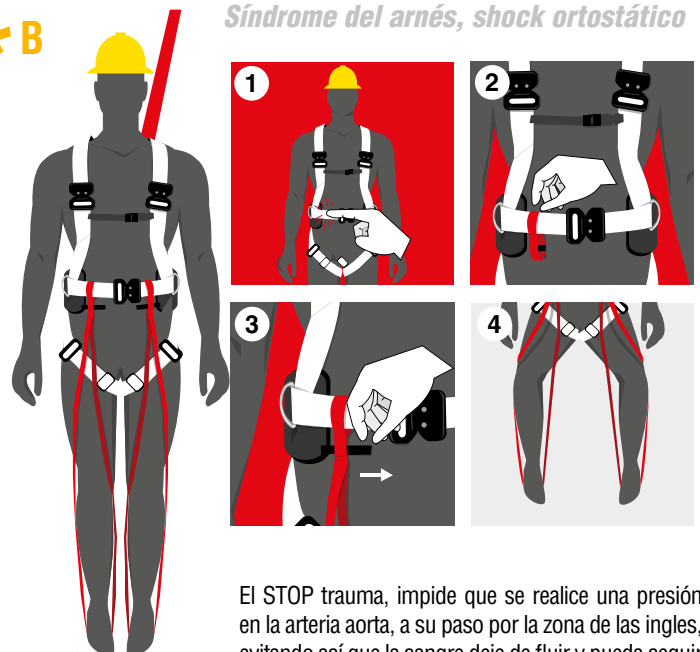

El STOP trauma, impide que se realice una presión en la arteria aorta, a su paso por la zona de las ingles, evitando así que la sangre deje de fluir y pueda seguir llegando al cerebro.



EN 360

DISPOSITIVO ANTICAÍDA RETRÁCTIL CABLE

***A** HOMOLOGADO PARA USO EN
VERTICAL COMO EN HORIZONTAL

***A** Con **disipador y absorbedor de energía**.
Mantiene una leve tensión y se bloquea en caso de caída. Aconsejado para trabajos en techos, estructuras metálicas y de gran desplazamiento del usuario con relación al punto de anclaje. Es **polivalente** para desplazamiento vertical y horizontal gracias al absorbedor de energía

*consultar precios

5 m ref. 013.159.001.001 EAN 8424572312606

A** | 10 m ref. 013.029.001.001 EAN 8424572006505B** | 15 m ref. 013.160.001.001 EAN 8424572311784

EN 360:2002

DISPOSITIVO ANTICAÍDA RETRÁCTIL CINTA

CON DISIPADOR DE ENERGÍA

El dispositivo anticaídas retráctil con **bloqueo automático**, ha sido diseñado para detener y disipar la energía en la caída de una persona. Hemos desarrollado un sistema de seguridad que avisa al usuario con un **indicador rojo** cuando el dispositivo ha sufrido una caída.

***C** | 3,1 m ref. 031.175.002.001 EAN 8424572325064 148,75

Quality Technical Textiles



MANTENIMIENTO

- Arnés ECOSAFEX 7.
- Dispositivo anticaída retráctil 3.10 m (con 2 mosquetones).
- Mochila Ecosafex

ref. 031.080.001.001
EAN 8424572011073
208,34



ANDAMIOS

- Arnés ECOSAFEX 7.
- Absorbedor de energía elástico 1,95 m.
- Mochila Ecosafex

ref. 031.081.001.001
EAN 8424572309767
217,14



VERTICAL / 7V

- Línea de vida vertical.
- 2 mosquetones incluidos.
- Mochila Ecosafex

| | |
|---------------------------|---------------------------|
| *A ECOSAFEX 2 | *B ECOSAFEX 7 |
| ref. 031.090.001.001 | ref. 031.094.001.001 |
| EAN 8424572011097 | EAN 8424572308319 |
| 224,07 20 m | 218,57 10 m |



CUBIERTAS

- Arnés ECOSAFEX 2.
- Absorbedor de energía 2 m.
- Línea de vida horizontal 20 m.
- 4 mosquetones incluidos.
- Mochila Ecosafex

ref. 031.085.001.001
EAN 8424572011080
194,48



PODA ANTICORTE

- Arnés COMFORT.
- Cuerda anticorte 3 m.
- 1 mosquetón.
- Mochila Ecosafex

ref. 031.098.001.001
EAN 8424572309545
379,06



PODA PRUNE

- Arnés COMFORT.
- Cuerda PRUNE 3 m.
- 3 mosquetones.
- Línea de vida vertical.
- Mochila Ecosafex

| | |
|----------------------|----------------------|
| 10 m | 20 m |
| ref. 031.099.010.001 | ref. 031.099.020.001 |
| EAN 8424572309743 | EAN 8424572309750 |
| 471,46 | 488,18 |

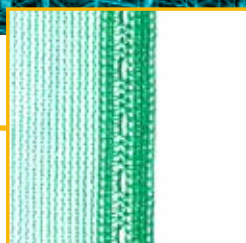

Ojete cosido con doble refuerzo lateral, para la unión de dos redes.

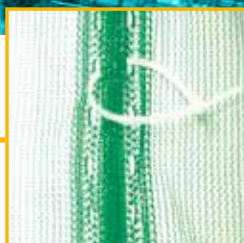

Fácil de unir por los ojales con una brida o una cuerda.

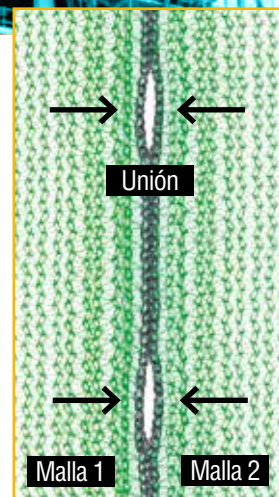

MALLA PROTECCIÓN FACHADAS

MÁS FÁCIL DE COLOCAR - MÁS FÁCIL DE UNIR

Malla tejida y fabricada con polietileno de alta densidad para cubrir todo tipo de andamios y proteger de la caída de objetos. Estabilización UV (**protección antienviejimiento por rayos solares**). Resistente al desgarre, gran durabilidad. **Mayor facilidad en la colocación.** Permite el paso de la luz al interior (**60 g/m²**).

- Para cubrir todo tipo de andamios.
- Protege de la caída de objetos.
- Permite el paso de la luz al interior.
- Estabilizada UV - Protección antienviejimiento.
- Resistente al desgarre. Gran durabilidad.
- Ligera y fácil de instalar.

3 x 20m ref. 013.802.001.402 EAN 8424572314525 **73,50€**

6 x 10m ref. 013.800.001.402 EAN 8424572013534 **73,50€**

Quality Technical Textiles

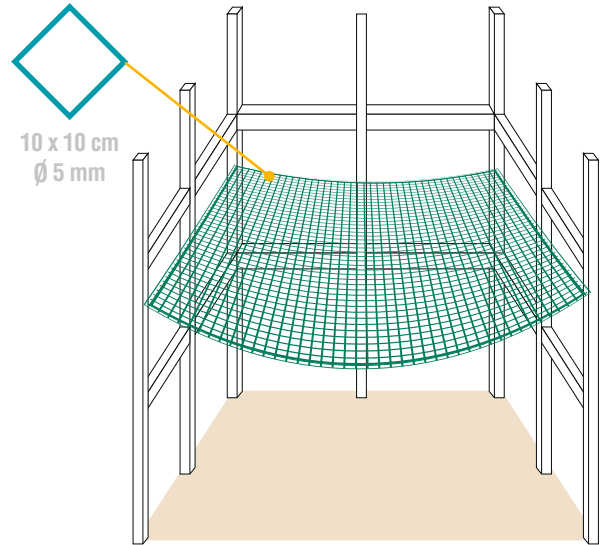
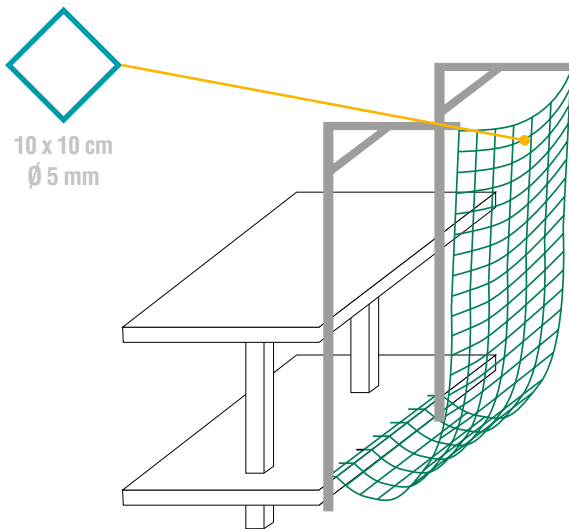

EN 1263-1 ECONET Tipo V



TU SEGURIDAD ES NUESTRA PREOCUPACIÓN.

Red de **protección anticaída** para instalar en posición **vertical**.
Instalación mediante soporte tipo horca normalizada en el extremo superior y mediante puntos de anclaje en el extremo inferior.

| tipo V | € |
|--|---------------|
| 5x7(35m2) ref. 035.505.007.403 EAN 8424572311685 | 123,64 |
| 5x10(50m2) ref. 035.505.010.403 EAN 8424572311593 | 162,36 |
| 5x15(75m2) ref. 035.505.015.403 EAN 8424572311609 | 251,24 |

EN 1263-1 ECONET Tipo S



TU SEGURIDAD ES NUESTRA PREOCUPACIÓN.

Red de **protección anticaída** para instalar en posición **horizontal**.
Instalación mediante cuerdas de atado amarradas a puntos de anclaje. El solapado mínimo será de 2 m y la red tendrá como mínimo 35 m2, siendo el lado menor de 5 m.

| tipo S | € |
|--|---------------|
| 5x7(35m2) ref. 035.500.007.403 EAN 8424572005089 | 123,64 |
| 5x10(50m2) ref. 035.500.010.403 EAN 8424572005096 | 162,36 |
| 5x15(75m2) ref. 035.500.015.403 EAN 8424572005102 | 251,24 |

ACCESORIOS ECONET

*A



Cuerda de unión de Ø 8mm rollo de 100m (7,5kN)
Ø 8 mm 18 m
Ø 8 mm (rollo 100 m)

*B



Amarre de sujeción de red 0,5m

*C



Cuerda de atado Ø 16mm de 6m con gaza en un extremo (30kN)
Ø 16 mm tipo S (6 m con gaza)
Ø 16 mm (rollo 100 m) 30 kN
Ø 12 mm tipo V (rollo 100 m) 20 kN

| | € |
|---|--------------|
| *A Ø8mm18m ref. 035.600.001.604 EAN 8424572005119 | 11,00 |
| *A Ø8mm(100m) ref. 035.602.100.604 EAN 8424572005133 | 42,33 |
| *B Amarre ref. 035.610.025.612 EAN 8424572011059 | 2,12 |

| | € |
|--|---------------|
| *C Ø16mm tipoS ref. 035.601.001.604 EAN 8424572005126 | 19,66 |
| *C Ø16mm(100m) ref. 035.603.100.604 EAN 8424572310312 | 370,70 |
| *C Ø12mm tipoV ref. 035.604.100.604 EAN 8424572309446 | 195,80 |

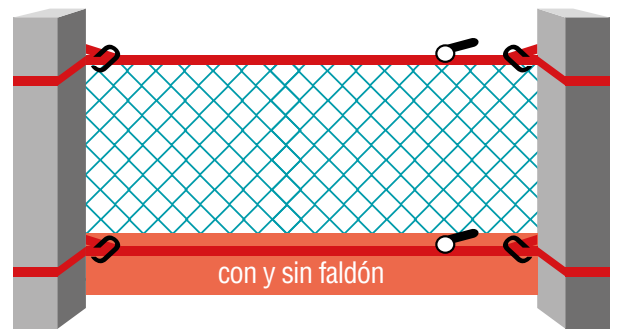
**EN13374:2013****RED DE BARANDILLA****SISTEMA DE PROTECCIÓN QUE SUSTITUYE A LOS TRAVESAÑOS DE MADERA.**

Sistema patentado de protección de borde provisional, que evita la caída de personas realizando trabajos cerca de los huecos. Máxima seguridad para realizar trabajos en altura (mismos componentes que la línea de vida horizontal).

La red se fija a los montantes con los mosquetones que se encuentran en cada extremo de la cinta textil (2, uno en la parte superior y otro en la parte inferior), se tensa la cinta mediante los ratchets. Incorpora banda rodapiés de 18 cm ancho, se sujeta mediante bridas a lo largo del paño de red.

- MÁS SEGURIDAD.
- MÁS COMODIDAD
- REUTILIZABLE.
- DESMONTABLE FÁCILMENTE.



Con faldón €
1,1m x 6m ref. 035.615.001.001 EAN 8424572012544 **139,15**
Sin faldón
1,1m x 6m ref. 035.615.001.002 EAN 8424572325194 **124,96**

EN13374:2013**RED ENTRE COLUMNAS****TU SEGURIDAD ES NUESTRA PREOCUPACIÓN.**

Sistema patentado de protección provisional entre columnas. En este caso para la fijación de la red a las columnas se rodearán con la cinta y el extremo de esta con mosquetón se conctará a la cinta una vez rodeada la columna, (hay 4 mosquetones, uno en cada extremo, tanto en las partes superiores como inferiores), se tensa la cinta mediante los ratchets. Medidas disponibles: 2,6m x 6m. Incorpora banda rodapiés, de 18 cm ancho, se sujeta mediante bridas a lo largo del paño de red. Se precisa la utilización de escalera o andamio para la instalación de la parte superior.

- MAYOR SEGURIDAD.
- PRODUCTO CERTIFICADO.
- REUTILIZABLE.
- DESMONTABLE FÁCILMENTE.



Con faldón €
2,6m x 6m ref. 035.620.001.001 EAN 8424572012919 **188,76**
Sin faldón
2,6m x 6m ref. 035.620.001.002 EAN 8424572325200 **174,24**

Quality Technical Textiles

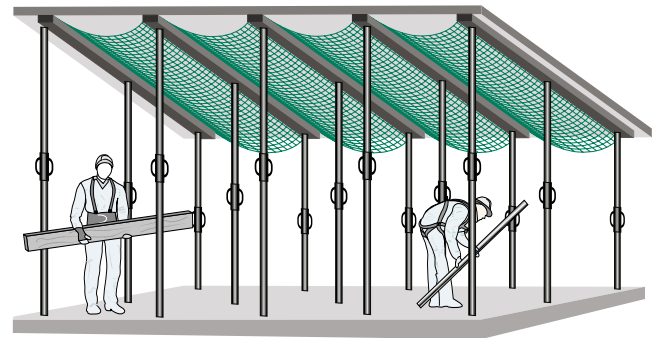
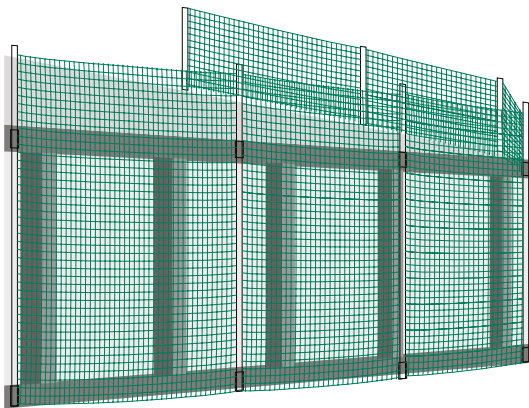
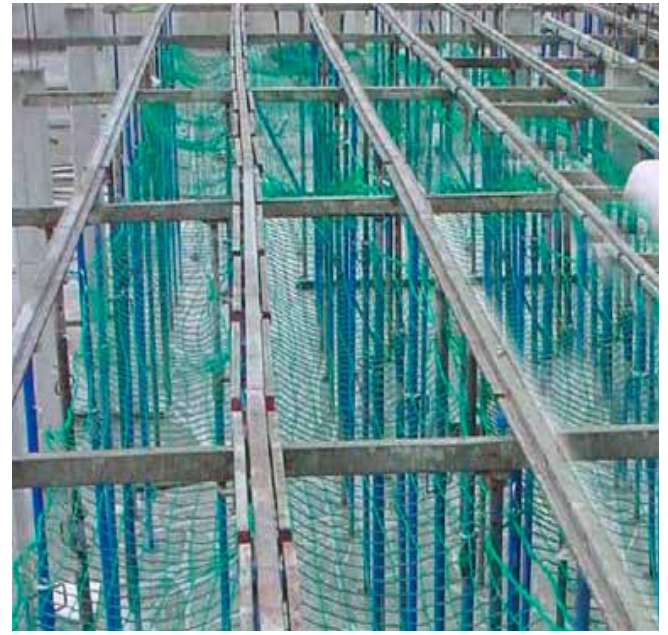

RED DE CERRAMIENTO PERIMETRAL

RED DE BAJO FORJADO

Para cubrir completamente el **perímetro de la edificación** en construcción. Constituye un cerramiento que **evita cualquier riesgo de caída**, tanto de personas como de objetos. Dispone de un faldón rodapiés y cuerda perimetral. Red para cubrir completamente el perímetro de la edificación en construcción, evitando cualquier riesgo de caída. Dispone de un faldón rodapiés y cuerda perimetral. Consultar medidas especiales.

Red de protección que **detiene y amortigua posibles caídas**. Polipropileno de alta tenacidad. Malla rombo (100 x 100 mm) tejida sin nudos. Dispone de cuerda perimetral de Ø 8 mm. Se instala mediante el uso de ganchos colocados en la red y los puntales del encofrado.

Sistema válido siempre que se utilice en encofrado continuo, aunque el forjado sea unidireccional.

TOTALMENTE MONTABLE,
DESMONTABLE Y REUTILIZABLE.



DETIENE Y AMORTIGUA
POSIBLES CAIDAS



*Otras medidas sobre pedido.

*3 x 10 m ref. 035.660.001.403 EAN 8424572308135 € 87,12

1,1 x 10 m ref. 035.650.001.403 EAN 8424572196145 € 49,28

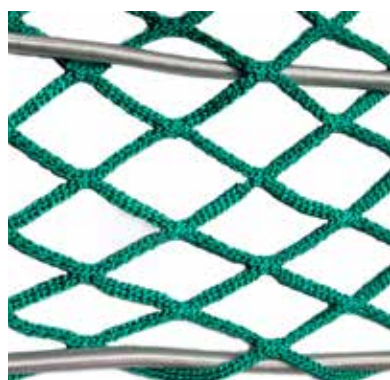

RED REMOLQUE

100% POLIPROPILENO. Doble tratamiento: resistencia a rayos solares (UV) y a los gérmenes (antimicrobiano). Mayor elasticidad. Repele la suciedad. No absorbe agua. Más seguridad. Más adaptabilidad. Doble cuerda elástica (Ø 10 mm).

Sin nudos.

Distancia entre rombos:

40 mm x 40 mm (2,20 m x 1,72 m)

45 mm x 45 mm (2,80 m x 1,80 m)

TOTALMENTE MONTABLE,
DESMONTABLE Y REUTILIZABLE.



2,20m x 1,72m ref. 035.800.220.403 EAN 8424572313085 € **105**
2,80m x 1,80m ref. 035.800.280.403 EAN 8424572313092 € **124**



CUERDA ALTA RESISTENCIA

Cuerda con gaza Ø14mm - 26 kN.

Fabricada en poliéster, color blanco. Dispone de una gaza especial de gran resistencia. Múltiples usos.

Cuerda con gaza Ø14mm - 26 kN.

| | | | € |
|-------------|-----------------|-------------------|--------------|
| 10 m | 031.190.010.605 | EAN 8424572314655 | 38,28 |
| 15 m | 031.190.015.605 | EAN 8424572314662 | 50,27 |
| 20 m | 031.190.020.605 | EAN 8424572314679 | 61,16 |
| 30 m | 031.190.030.605 | EAN 8424572314686 | 87,89 |

Cuerda sin gaza rollo 100m

| | | | € |
|--------------|-----------------|-------------------|---------------|
| 22 kN | 035.604.100.604 | EAN 8424572309446 | 195,80 |

Quality Technical Textiles



Sin protección



13 x 8 x 3cm

MUÑEQUERAS DE NEOPRENO AJUSTABLE

Fabricadas en tejido de **neopreno** y banda tensora de cinta de cierre que permite **ajustar a medida**. Ideales para **proteger** durante trabajo con **exceso de sobrecarga o deportes**. Además pueden ayudar en lesiones, ya que mantienen el calor del cuerpo gracias al neopreno.

- NEOPRENO AJUSTABLE
- NEOPRENO CON PROTECCIÓN



INTERIOR CHADO



25 x 26 x 7cm

RODILLERAS

Protección de gran confort con **interior acolchado**. Pieza exterior de plástico antideslizante que no deja huella. Dispone de doble **ajuste regulable**. Complemento ideal para realizar trabajos en posición arrodillada. Pack de 2 unidades

- AMORTIGUAN EL IMPACTO
- MÁXIMA COMODIDAD PARA EL USUARIO

sin protec. ref. 013.250.001.501 EAN 8424572009407

€
10,34

Rodillera ref. 013.280.001.001 EAN 8424572009568

€
25,50

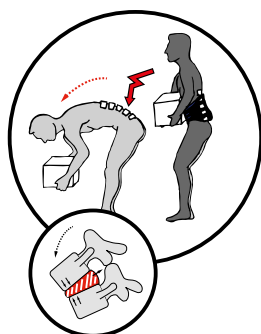

La flexión anterior de tronco supone una sobrecarga de la parte anterior del disco vertebral que puede acabar en hernia discal.

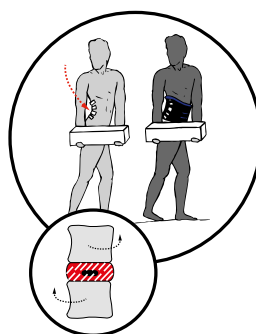

Las rotaciones ponen en tensión el tejido discal, facilitando la aparición de microroturas.

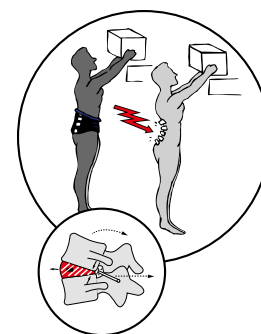

La extensión lumbar sobrecarga las articulaciones posteriores, poniendo en compromiso al nervio ciático.



23 x 13 x 6cm

FAJA LUMBAR CON Y SIN TIRANTES

Fajas destinadas a **proteger la zona lumbar** en trabajos que requieren esfuerzos físicos. Zona posterior fabricada con **tejido transpirable** que dispone de varias varillas rígidas que mantienen protegida la zona lumbar. Zona frontal dispone de doble banda de ajuste con cinta de cierre.



Tirantes S/M ref. 013.012.001.001 EAN 8424572003283 € **32,78**
Tirantes L/XL ref. 013.013.001.001 EAN 8424572003290 € **32,78**

faja sin S/M ref. 013.015.001.001 EAN 8424572311432 € **28,68**
faja sin L/XL ref. 013.014.001.001 EAN 8424572003351 € **28,68**



VIDEO
MEDIA
CONTENT



25 x 26 x 7cm

ARNÉS EASY UP

NUNCA FUÉ TAN FÁCIL Y CÓMODO MOVER MUEBLES

Hemos desarrollado un sistema para transportar muebles, objetos pesados, etc. de una forma fácil, cómoda y rápida. Está diseñado para evitar lesiones y facilitarnos el transporte, repartiendo el peso en espalda, hombros, piernas y brazos. Además es totalmente regulable para que lo puedan usar gente de estaturas diferentes, con 6 posiciones diferentes en las correas.

EASY UP ref. 031.300.001.001 EAN 8424572321219 **61,60€**



EVITA LESIONES DE ESPALDA



¡MUY FÁCIL DE USAR!



TOTALMENTE REGULABLE



SEGURIDAD / REDES / ERGONOMIA

PRESENTACION - PACKAGING

MOCHILAS



30 x 44 x 20 cm

ref.013.599.001.001
EAN 8424572012902

36,25 €

BOLSA



34 x 50 x 8 cm

ref.013.598.001.001
EAN 8424572012889

10,77 €



30 x 34 x 7 cm

ref.013.597.001.001
EAN 8424572012896

9,74 €



100 x 230 x 47 cm

EXPOSITORES



100 x 230 x 47 cm

NUEVO PACKAGING ECOLÓGICO

Hemos desarrollado un packaging sostenible y moderno, para toda nuestra gama de productos.



**NUESTRO COMPROMISO
POR UN FUTURO MÁS
SOSTENIBLE**

Desarrollamos soluciones con materiales reciclados, biodegradables o compostables.

Producimos productos de alta calidad ya que tienen más durabilidad.

Apostamos por envases ecológicos, de material 100% reciclado y reciclable.

Quality Technical Textiles

CONDICIONES DE VENTA

PORTES

Portes pagados en compras superiores o igual a 400,00 € + IVA.

Para pedidos entre 200,00 € y 400,00 € se cargarán los portes en factura, a menos que el cliente desee que sea a portes debidos.

Para pedidos inferiores a 200,00 € se cargarán los portes directamente en factura.

FORMA DE PAGO

Giro 60 días, sin pronto pago.

No aceptamos ningún pedido cuya forma de pago sea reposición.

DEVOLUCIONES

No se admitirán devoluciones pasados 10 días desde la fecha de factura.

Deberán indicarnos:

- Número de factura.
- Fecha de factura.
- Motivos de la devolución.

A la vista de estos datos, Industrias PONSA autorizará al cliente si procede a devolver la mercancía.

Una vez recibida y revisada ésta en nuestro almacén, el departamento de contabilidad procederá a hacer el abono.

CERTIFICADOS

LEITAT



ISO 9001



ISO 14001



APAVE



EOKO-TEX



AITEX



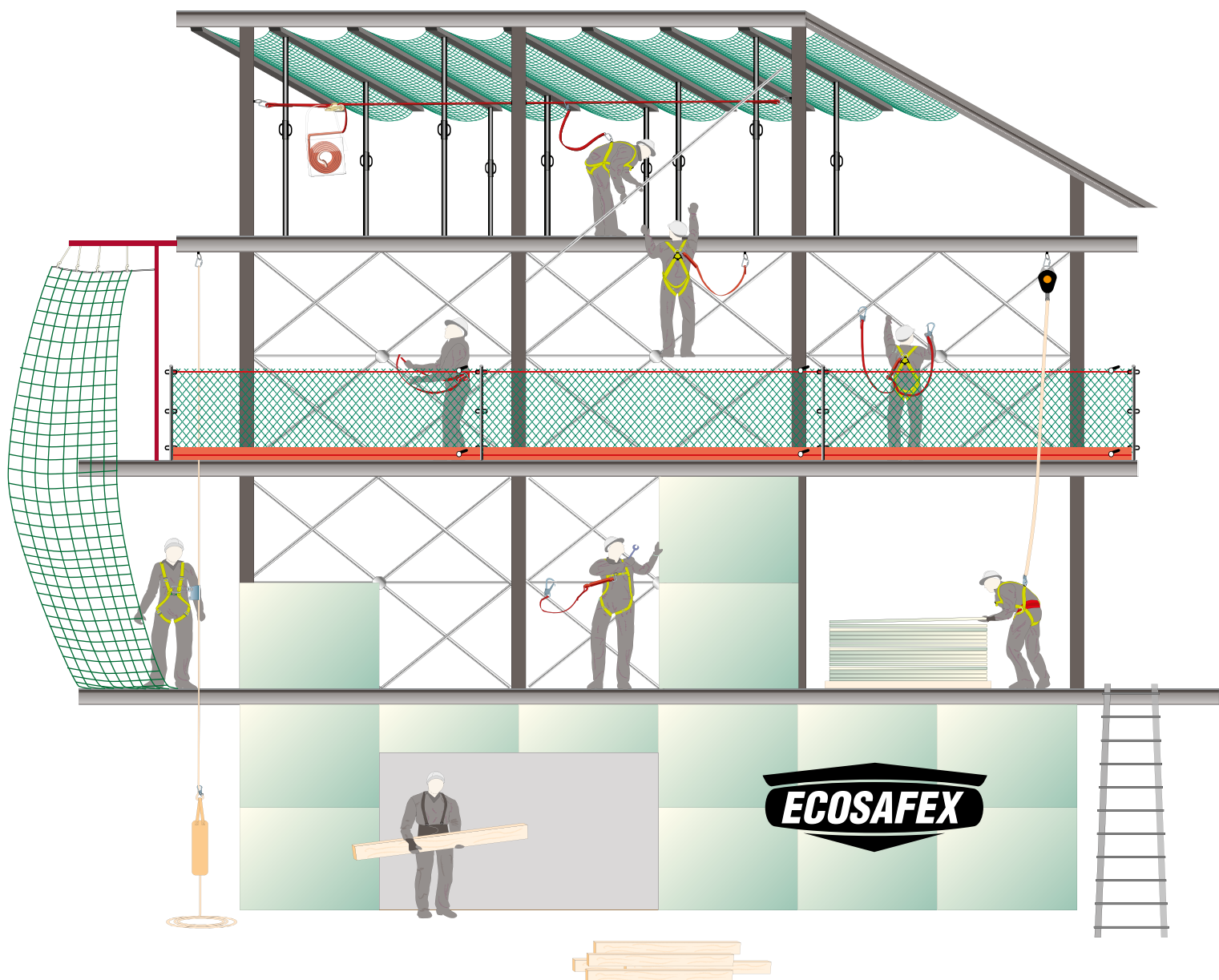

PONSA®

Quality Technical Textiles

SEGURIDAD

INDUSTRIAS PONSA, S.A.
Polígono industrial "Els Dolors" - c/ Sallent, 64-72 · 08243 MANRESA (Barcelona) España.
Telf. +34 93 877 35 00 · www.ponsa.com / info@ponsa.com